

▶ KMK361000M
KMS361000M

NL Gebruiksaanwijzing
Combimagnetron

USER MANUAL

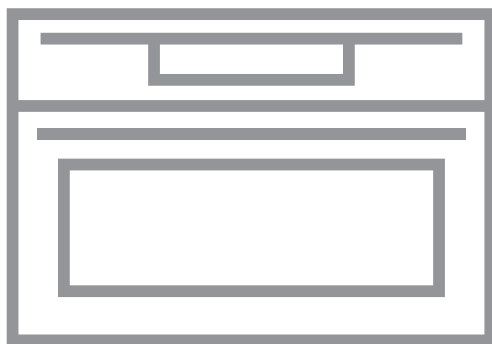

AEG

INHOUDSOPGAVE

1. VEILIGHEIDSINFORMATIE.....	2
2. VEILIGHEIDSVOORSCHRIFTEN.....	5
3. BESCHRIJVING VAN HET PRODUCT.....	8
4. VOORDAT U HET APPARAAT VOOR DE EERSTE KEER GEBRUIKT.....	9
5. DAGELIJKS GEBRUIK.....	9
6. MAGNETRONSTAND.....	11
7. KLOKFUNCTIES.....	16
8. GEBRUIK VAN DE ACCESSOIRES.....	17
9. EXTRA FUNCTIES.....	18
10. AANWIJZINGEN EN TIPS.....	19
11. ONDERHOUD EN REINIGING.....	39
12. PROBLEEMOPLOSSING.....	40

VOOR PERFECTE RESULTATEN

Bedankt dat u voor dit AEG-product heeft gekozen. Dit apparaat is ontworpen om vele jaren uitstekend te presteren, met innovatieve technologieën die het leven gemakkelijker helpen maken met functies die gewone apparaten wellicht niet hebben. Neem een paar minuten de tijd om het door te lezen zodat u er optimaal van kunt profiteren.

Ga naar onze website voor:



Advies over gebruik, brochures, het oplossen van problemen en onderhoudsinformatie:

www.aeg.com/webselfservice



Registreer uw product voor een betere service:

www.registeraeg.com



Koop accessoires, verbruiksartikelen en originele reserveonderdelen voor uw apparaat:

www.aeg.com/shop

KLANTENSERVICE

Gebruik altijd originele onderdelen.

Als u contact opneemt met de klantenservice zorg dat u de volgende gegevens bij de hand hebt: model, productnummer, serienummer.

Deze informatie wordt vermeld op het typeplaatje.

 Waarschuwing / Belangrijke veiligheidsinformatie

 Algemene informatie en tips

 Milieu-informatie

Wijzigingen voorbehouden.

1. VEILIGHEIDSINFORMATIE

Lees zorgvuldig de meegeleverde instructies voor installatie en gebruik van het apparaat. De fabrikant is

niet verantwoordelijk voor letsel of schade veroorzaakt door een verkeerde installatie of verkeerd gebruik. Bewaar de instructies altijd op een veilige en toegankelijke plaats voor toekomstig gebruik.

1.1 Veiligheid van kinderen en kwetsbare mensen

- Dit apparaat kan worden gebruikt door kinderen van 8 jaar en ouder en door mensen met beperkte lichamelijke, zintuiglijke of verstandelijke vermogens of een gebrek aan ervaring en kennis, indien zij onder toezicht staan of instructies hebben gekregen over het veilig gebruiken van het apparaat en indien zij de eventuele gevaren begrijpen.
- Laat kinderen niet met het apparaat spelen.
- Houd alle verpakking uit de buurt van kinderen en gooi het op passende wijze weg.
- Houd kinderen en huisdieren uit de buurt van het apparaat als het in werking is of afkoelt. Het apparaat is heet.
- Als het apparaat is voorzien van een kinderbeveiliging, dan dient dit geactiveerd te worden.
- Reiniging en onderhoud van het apparaat mag niet worden uitgevoerd door kinderen zonder toezicht.
- Kinderen van 3 jaar en jonger moeten tijdens de werking van dit apparaat altijd uit de buurt worden gehouden.

1.2 Algemene veiligheid

- Alleen een erkende installatietechnicus mag het apparaat installeren en de kabel vervangen.
- **WAARSCHUWING:** Het apparaat en de toegankelijke onderdelen ervan worden heet tijdens gebruik. U dient op te passen dat u de verwarmingselementen niet aanraakt. Houd kinderen jonger dan 8 jaar uit de buurt of onder permanent toezicht.
- Gebruik altijd ovenhandschoenen om accessoires of kookgerei te plaatsen of verwijderen.

- Voordat u welke onderhoudshandeling dan ook verricht, de stekker van het apparaat uit het stopcontact trekken.
- Zorg ervoor dat het apparaat is uitgeschakeld voordat u de lamp vervangt om elektrische schokken te voorkomen.
- Gebruik geen stoomreiniger om het apparaat schoon te maken.
- Gebruik nooit agressieve reinigingsmiddelen of scherpe metalen schrapers om de glazen deur schoon te maken, deze kunnen krassen veroorzaken op het oppervlak, waardoor het glas zou kunnen breken.
- Als het netsnoer beschadigd is, moet de fabrikant, een erkende serviceverlener of een gekwalificeerd persoon deze vervangen teneinde gevaarlijke situaties te voorkomen.
- Schakel het apparaat niet in als het leeg is. Metalen delen in de ovenruimte kunnen elektrische vonken veroorzaken.
- Tijdens bereiding in de magnetron zijn geen metalen voedselbakjes en drinkbekers toegestaan. Deze vereiste is niet van toepassing als de fabrikant heeft aangegeven dat het formaat en de vorm van het metalen voorwerp geschikt is voor bereiding in de magnetron.
- Als de deur, scharnieren/handgrepen of deurafdichtingen zijn beschadigd, mag het apparaat niet worden gebruikt tot hij is gerepareerd door een vakkundig persoon.
- Alleen een vakkundig persoon kan onderhouds- of reparatiewerkzaamheden uitvoeren waarvoor de afdekking moet worden verwijderd die beschermd tegen blootstelling aan magnetronenergie.
- Verwarm geen vloeistoffen of andere levensmiddelen in afgesloten houders. Deze kunnen dan ontploffen.
- Gebruik alleen hulpstukken die geschikt zijn voor gebruik in de magnetron.

- Let bij het opwarmen van voedsel in plastic of papieren houders op het apparaat vanwege de mogelijkheid tot zelfontbranding.
- Het apparaat is bedoeld voor het opwarmen van voedsel en dranken. Het drogen van levensmiddelen of kleding en het opwarmen van warmhoudpads, slippers, sponzen, vochtige doekjes en dergelijke kan leiden tot letsel, zelfontbranding of brand.
- Als rook wordt waargenomen, zet dan het apparaat uit of trek de stekker uit het stopcontact en houd de deur gesloten om vlammen te doven.
- Het in de magnetron opwarmen van dranken kan ertoe leiden dat het langer duurt voordat het kookpunt wordt bereikt. Pas op als u de houder uit de magnetron haalt.
- De inhoud van melkflesjes en potjes babyvoeding moet worden geroerd of geschud en de temperatuur moet voor consumptie worden gecontroleerd om brandwonden te voorkomen.
- Eieren in de schaal en hele hardgekookte eieren mogen niet in het apparaat worden opgewarmd omdat ze dan kunnen ontploffen, zelfs nadat de magnetronverwarming is beëindigd.
- Het apparaat moet regelmatig worden gereinigd en voedselresten dienen te worden verwijderd.
- Het niet schoonhouden van het apparaat kan leiden tot beschadigingen aan het oppervlak hetgeen weer een negatief effect kan hebben op de levensduur van het apparaat wat weer kan leiden tot een gevaarlijke situatie.

2. VEILIGHEIDSVOORSCHRIFTEN

2.1 Montage



WAARSCHUWING!

Alleen een erkende installatietechnicus mag het apparaat installeren.

- Verwijder alle verpakkingsmaterialen.
- Installeer en gebruik geen beschadigd apparaat.
- Volg de installatie-instructies op die zijn meegeleverd met het apparaat.
- Wees altijd voorzichtig bij het verplaatsen van het apparaat omdat het zwaar is. Gebruik altijd

- veiligheidshandschoenen en gesloten schoeisel.
- Trek het apparaat nooit aan de handgreep van zijn plaats.
- Houd de minimumafstand naar andere apparaten en units in acht.
- Zorg ervoor dat het apparaat onder en naast veilige installaties wordt geïnstalleerd.
- De zijkanten van het apparaat moeten naast apparaten of units staan van dezelfde hoogte.
- Het apparaat is uitgerust met een elektrisch koelsysteem. Het heeft elektrische stroom nodig.

2.2 Aansluiting op het elektriciteitsnet



WAARSCHUWING!

Gevaar voor brand en elektrische schokken.

- Alle elektrische aansluitingen moeten door een gediplomeerd elektromonteur worden gemaakt.
- Dit apparaat moet worden aangesloten op een geaard stopcontact.
- Zorg ervoor dat de parameters op het vermogensplaatje overeenkomen met elektrische vermogen van de netstroom.
- Gebruik altijd een correct geïnstalleerd, schokbestendig stopcontact.
- Gebruik geen meerwegstekkers en verlengsnoeren.
- Zorg dat u de hoofdstekker en kabel niet beschadigt. Indien de voedingskabel moet worden vervangen, dan moet dit gebeuren door onze Klantenservice.
- Laat de stroomkabel niet in aanraking komen met de deur van het apparaat, met name niet als deze heet is.
- De schokbescherming van delen onder stroom en geïsoleerde delen moet op zo'n manier worden bevestigd dat het niet zonder gereedschap kan worden verplaatst.
- Steek de stekker pas in het stopcontact als de installatie is voltooid. Zorg ervoor dat het netsnoer na installatie bereikbaar is.

- Sluit de stroomstekker niet aan op een losse stroomaansluiting.
- Trek niet aan het netsnoer om het apparaat los te koppelen. Trek altijd aan de stekker.
- Gebruik alleen de juiste isolatie-apparaten: stroomonderbrekers, zekeringen (schroefzekeringen moeten uit de houder worden verwijderd), aardlekschakelaars en contactgevers.
- De elektrische installatie moet een isolatieapparaat bevatten waardoor het apparaat volledig van het lichtnet afgesloten kan worden. Het isolatieapparaat moet een contactopening hebben met een minimale breedte van 3 mm.
- Dit apparaat voldoet aan de EU-richtlijnen.

2.3 Gebruik



WAARSCHUWING!

Gevaar op letsel, brandwonden, elektrische schokken of een explosie.

- Dit apparaat is uitsluitend bestemd voor huishoudelijk gebruik.
- De specificatie van het apparaat mag niet worden veranderd.
- Zorg ervoor dat de ventilatieopeningen niet geblokkeerd zijn.
- Laat het apparaat tijdens het gebruik niet onbeheerd achter.
- Schakel het apparaat telkens na gebruik uit.
- Wees voorzichtig met het openen van de deur van het apparaat als het apparaat aan staat. Er kan hete lucht ontsnappen.
- Bedien het apparaat niet met natte handen of als het contact maakt met water.
- Oefen geen kracht uit op een geopende deur.
- Het apparaat mag niet worden gebruikt als werkblad of aanrecht.
- Open de deur van het apparaat voorzichtig. Als u alcoholische toevoegingen gebruikt, kan er alcohol-luchtmengsel ontstaan.

- Houd vonken of open vlammen uit de buurt van het apparaat bij het openen van de deur.
- Plaats geen ontvlambare producten of gerechten die vochtig zijn gemaakt met ontvlambare producten in, bij of op het apparaat.
- De magnetronfunctie mag niet worden gebruikt om de oven voor te verwarmen.



WAARSCHUWING!

Risico op schade aan het apparaat.

- Om schade of verkleuring van het email te voorkomen:
 - leg geen aluminiumfolie op de bodem van de ruimte in het apparaat.
 - plaats geen water direct in het hete apparaat.
 - haal vochthoudende schotels en eten uit het apparaat als u klaar bent met koken.
 - wees voorzichtig bij het verwijderen of bevestigen van accessoires.
- Verkleuring van het email of roestvrij staal is niet van invloed op de werking van het apparaat.
- Gebruik een diepe pan voor vochtige taarten. Fruitsappen kunnen permanente vlekken maken.
- Dit apparaat is uitsluitend bestemd om mee te koken. Het mag niet worden gebruikt voor andere doeleinden, zoals het verwarmen van een kamer.
- Alle bereidingen moeten worden uitgevoerd met gesloten ovendeur.
- Als het apparaat achter een meubelpaneel gemonteerd is (bijv. een deur), zorg er dan voor dat de deur nooit gesloten is als het apparaat in werking is. Warmte en vocht kunnen achter een gesloten meubelpaneel ophopen en schade aan het apparaat, de behuizing of de vloer veroorzaken. Sluit het meubelpaneel niet tot het apparaat volledig afgekoeld is na gebruik.

2.4 Onderhoud en reiniging



WAARSCHUWING!

Gevaar voor letsel, brand en schade aan het apparaat.

- Schakel het apparaat uit en trek de stekker uit het stopcontact voordat u onderhoudshandelingen verricht.
- Zorg ervoor dat het apparaat is afgekoeld. Er bestaat een risico dat de glasplaten kunnen breken.
- Vervang direct de glazen deurpanelen als deze beschadigd zijn. Neem contact op met een erkend servicecentrum.
- Zorg ervoor dat de ovenruimte en de deur na elk gebruik worden afgeveegd. Stoom geproduceerd tijdens de werking van het apparaat condenseert op de wanden en kan roest veroorzaken.
- Reinig het apparaat regelmatig om te voorkomen dat het materiaal van het oppervlak achteruitgaat.
- Vet en voedsel dat in het apparaat achterblijft kan brand en een vlamboog veroorzaken als de magnetronfunctie in werking wordt gezet.
- Reinig het apparaat met een vochtige zachte doek. Gebruik alleen neutrale reinigingsmiddelen. Gebruik geen schuurmiddelen, schuursponsjes, oplosmiddelen of metalen voorwerpen.
- Raadpleeg, als u een ovenspray gebruikt, eerst de aanwijzingen op de verpakking.
- Reinig niet het katalytisch email (indien van toepassing) met een schoonmaakmiddel.

2.5 Binnenverlichting

- De gloeilampen of halogeenlampen in dit apparaat zijn uitsluitend bedoeld voor gebruik in huishoudelijke apparaten. Gebruik deze niet voor andere doeleinden.



WAARSCHUWING!

Gevaar voor elektrische schokken!

- Voordat u het lampje vervangt, dient u de stekker van het apparaat uit het stopcontact te halen.
- Gebruik alleen lampjes met dezelfde specificaties.

2.6 Verwijdering



WAARSCHUWING!

Gevaar voor letsel of verstikking.

- Haal de stekker uit het stopcontact.
- Snijd het netsnoer vlak bij het apparaat af en gooi het weg.

- Verwijder de deurvergrendeling om te voorkomen dat kinderen of huisdieren binnen in het apparaat vast komen te zitten.

2.7 Servicedienst

- Neem contact op met een erkende servicedienst voor reparatie van het apparaat.
- Gebruik uitsluitend originele reserveonderdelen.

3. BESCHRIJVING VAN HET PRODUCT

3.1 Algemeen overzicht

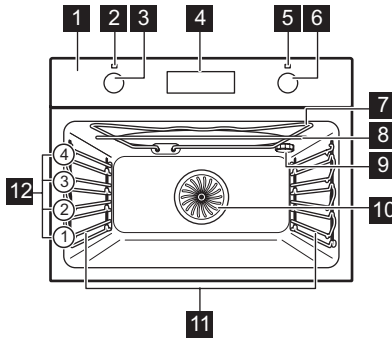

- 1 Bedieningspaneel
- 2 Stroomlampje/symbool
- 3 Knop voor de ovenfuncties
- 4 Elektronische tijdschakelklok
- 5 Temperatuurlampje en magnetronstroomlampje / symbool
- 6 Temperatuurknop / magnetronvermogen
- 7 Verwarmingselement
- 8 Magnetrongenerator
- 9 Lampje
- 10 Ventilator
- 11 Verwijderbare inschuifrail
- 12 Roosterhoogtes

3.2 Accessoires

Bakrooster

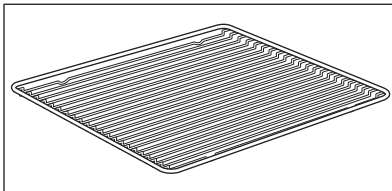

Voor kookgerei, bak- en braadvormen.

Bakplaat

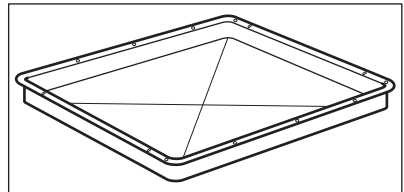

Voor gebak en koekjes.

4. VOORDAT U HET APPARAAT VOOR DE EERSTE KEER GEBRUIKT



WAARSCHUWING!

Raadpleeg de hoofdstukken Veiligheid.



Raadpleeg voor het instellen van de dagtijd het hoofdstuk "Klokfuncties".



Zie het hoofdstuk 'Onderhoud en reiniging'.

Reinig het apparaat en de accessoires voor het eerste gebruik.

Zet de accessoires en verwijderbare inschuifrails terug in de beginstand.

4.1 Eerste reiniging

Verwijder all accessoires en verwijderbare inschuifrails uit het apparaat.

5. DAGELIJKS GEBRUIK



WAARSCHUWING!

Raadpleeg de hoofdstukken Veiligheid.

5.1 Verzonken knoppen

Om het apparaat te bedienen, moet u op de bedieningsknop drukken. De bedieningsknop komt naar voren.

5.2 Het apparaat aan- en uitzetten













Het hangt van het model of uw apparaat knopsymbolen, indicatielampjes of lampjes heeft:

- Het indicatielampje gaat aan wanneer de oven opwarmt.
- Het lampje gaat aan als het apparaat in werking is.
- Het symbool geeft aan of de knop de kookzones, de ovenfuncties of de temperatuur bedient.

1. Zet de functiekноп van de oven op een ovenfunctie. Hiermee wordt het apparaat automatisch geactiveerd met de standaardinstellingen.
2. Draai de knop voor de temperatuur / magnetronvermogen om de temperatuur in te stellen.
3. Draai, om het apparaat uit te schakelen, de functiekноп van de oven op de uitstand.

5.3 Ovenfuncties

Ovenfunctie	Applicatie
 Uit-stand	Het apparaat staat uit.
 Binnenverlichting	Het lampje activeren zonder een bereidingsfunctie.
 Magnetron	Creëert de warmte direct in het eten. Gebruik de magnetron voor het verwarmen van kant-en-klare maaltijden en drankjes, het ontdoeien van vlees of fruit en het bereiden van groenten en vis.
 Multi Hetelucht	Om op twee ovenniveaus te bakken of om voedsel te drogen. Stel de temperatuur 20 - 40°C lager in dan voor Boven-/onderwarmte.
 Pizza Hetelucht	Om gerechten op één niveau te bakken met intensief bruineren en een krokantere korst. Stel de temperatuur 20 - 40°C lager in dan voor boven-/onderwarmte.
 Boven-/Onderwarmte	Voor het bakken en braden op een ovenniveau.
 Onderwarmte	Voor het bakken van taarten met een knapperige bodem en het inmaken van voedsel.
 Ontdooien	Deze functie kan gebruikt worden om bevroren voedsel te ontdooien zoals groente en fruit. De ontdooitijd hangt af van de hoeveelheid en dikte van het voedsel.
 Grill	Om plat voedsel te grillen en brood te roosteren.
 Grill Intens	Voor het roosteren van plat voedsel in grote hoeveelheden en voor het maken van toast.
 Circulatiegrill	Voor het braden van grotere stukken vlees of gevogelte met botten op één niveau. Ook om te gratineren en te bruinen.



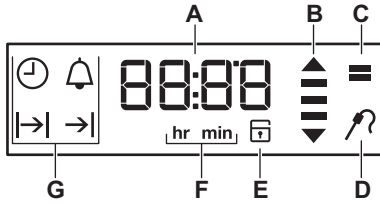

De verlichting kan tijdens sommige ovenfuncties automatisch uitschakelen als de temperatuur onder de 60°C komt.

5.4 Weergave



- A. Timer
- B. Opwarmen en restwarmte-indicatie
- C. Magnetronfunctie
- D. Vleesthermometer (alleen geselecteerde modellen)
- E. Deurslot (alleen geselecteerde modellen)
- F. Uren/minuten
- G. Klokfuncties

5.5 Toetsen

Knop	Functie	Beschrijving
	MAGNETRON	De magnetronfunctie instellen.
	KLOK	De klokfunctie instellen.
	TEMPERATUUR	De oventemperatuur of de temperatuur van de vleesthermometer (indien van toepassing). Alleen gebruiken indien er een ovenfunctie in werking is.

5.6 Controlelampje bij voorverwarmen

Als u een ovenfunctie inschakelt, gaan de balkjes op het display  een voor een

branden. De balkjes geven aan dat de oventemperatuur toeneemt of afneemt.

6. MAGNETRONSTAND

6.1 Magnetron

Algemeen:



LET OP!

Stel het apparaat nooit in werking als er zich geen voedsel in bevindt.

- Laat het voedsel na het uitschakelen van het apparaat enkele minuten rusten. Zie de magnetronbereidingsstabellen: rusttijd.
- Verwijder de verpakking van aluminiumfolie, metalen bakjes, enz. voordat u het voedsel bereidt.
- Het wordt niet aanbevolen in de magnetronstand meer dan een niveau te gebruiken.

- Leg het voedsel op een bord en zet het indien niet anders aangegeven op de bodem van de ruimte.

- Roer, indien mogelijk, altijd het voedsel door voor het opdienen.

Bakken:

- Kook het eten zo mogelijk bedekt met materiaal dat geschikt is voor gebruik in de magnetron. Bereid voedsel slechts zonder het te bedekken als u een korst wilt behouden.
- Zorg dat u de gerechten niet te lang kookt, door het vermogen en de tijd te hoog in te stellen. Het voedsel kan uitdrogen, verbranden of op sommige plekken hard worden.
- Gebruik het apparaat niet om eieren in hun schaal en slakken te bereiden, omdat ze kunnen barsten. Bij

gebakken eieren, moet u het eigeel eerst doorprikken.

- Prik eten met 'vel' of 'schil', zoals aardappelen, tomaten, worstjes, een paar keer met een vork in voordat u het in de magnetron plaatst, zodat het eten niet barst.
- Voor gekoeld of bevroren eten is een langere bereidingstijd nodig.
- Gerechten met saus moeten van tijd tot tijd worden geroerd.
- Draai grotere stukken halverwege de bereidingstijd om.
- Snij groenten zo mogelijk in stukjes van gelijke grootte.
- Gebruik platte, brede schalen of borden.
- Gebruik geen kookgerei gemaakt van porselein, keramisch materiaal of aardewerk met kleine gaatjes, bijv. op handgrepen. Er kan vocht in de openingen komen, waardoor het kookgerei bij verhitting kan barsten.

Vlees, gevogelte, vis ontdooien:

- Plaats het bevroren, uitgepakte voedsel op een klein omgekeerd bord met een bakje eronder of op een ontdooierek of plastic zeef, zodat de dooivloeistof kan weglopen.
- Draai het voedsel halverwege de ontdooitijd om. Verdeel de stukken zo mogelijk opnieuw en verwijder de stukken die al zijn ontdooid.

Boter, gebakjes, kwark ontdooien:

- Ontdooi nooit volledig in het apparaat, maar laat geheel ontdooien bij kamertemperatuur. Dit geeft een meer gelijkmatig resultaat. Verwijder metalen of aluminium verpakking of onderdelen volledig voordat u begint te ontdooien.

Fruit, groenten ontdooien:

- Als fruit en groenten rauw moeten blijven, ontdooi ze niet in het apparaat maar laat ze geheel ontdooien bij kamertemperatuur.
- U kunt een hoger magnetronvermogen gebruiken om fruit en groenten te bereiden zonder ze eerst te ontdooien.

Kant-en-klaarmaaltijden:

- Kant-en-klaarmaaltijden in metalen verpakking of plastic bakjes met metalen afdekking mogen alleen in de magnetron worden ontdooid of verwarmd, als ze speciaal zijn voorbestemd voor gebruik in de magnetron.
- U moet de op de verpakking afgedrukte instructies van de fabrikant opvolgen (bijv. metalen afdekking verwijderen en plastic folie doorprikken).

6.2 Geschikt kookgerei en materialen

Materiaal van de pannen	Magnetron			Grill
	Ontdooien	Opwarmen	Koken	
Ovenbestendig glas en porselein zonder metalen onderdelen, bijv. hittebestendig glas	✓	✓	✓	✓
Niet-ovenbestendig glas en porselein ¹⁾	✓	X	X	X
Glas en glaskeramik van ovenbestendig / diepvriesbestendig materiaal	✓	✓	✓	✓
Keramisch ²⁾ , aardewerk ²⁾	✓	✓	✓	X

Materiaal van de pannen	Magnetron			Grill
	Ontdooien	Opwarmen	Koken	
Hittebestendig plastic tot 200 °C ³⁾	✓	✓	✓	X
Karton, papier	✓	X	X	X
Huishoudfolie	✓	X	X	X
Bakpapier met magnetronveilige af-dichting ³⁾	✓	✓	✓	X
Ovenschotels gemaakt van metaal, d.w.z. emaille, gietijzer	X	X	X	✓
Bakvormen, zwarte lak of siliconen-laag ³⁾	X	X	X	✓
Bakplaat	X	X	X	✓
Bakrooster	X	X	X	✓
Kookgerei voor magnetrongebruik, bijv. pan voor knapperige gerechten	X	✓	✓	X
Kant-en-klare maaltijden in de ver-pakking ³⁾	✓	✓	✓	✓

1) Zonder zilveren, gouden, platinum of metalen laag/versieringen.

2) Zonder quartz of metalen onderdelen, of glas dat metalen bevat

3) U dient de instructies van de fabrikant over de maximum temperaturen na te leven.

6.3 Tips voor de magnetron

Resultaat	Oplossing
U kunt de gegevens over de hoeveelheid voedselbereiding niet vinden.	Vind details voor gelijkaardige soorten voedsel. Verhoog of verlaag de bereidingstijd aan de hand van deze richtlijn: verdubbel de hoeveelheid - ca. verdubbeling van de bereidingstijd, halveer de hoeveelheid - halveer de tijd.
Het voedsel is na bereiding te droog.	Stel een kortere bereidingstijd in of selecteer een lagere magnetronstand en bedek het voedsel met een geschikt materiaal voor gebruik in een magnetron.

Resultaat	Oplossing
Het eten is nog steeds niet ontdooid, heet of gekookt nadat de bereidingstijd is verstreken.	Stel een langere bereidingstijd in of selecteer een hoger magnetronvermogen. Denk eraan dat voor grotere gerechten er een langere bereidingstijd nodig is. Roer het voedsel om tijdens de bereiding.
Als de bereidingstijd is verstreken, is het eten aan de rand verbrand, maar in het midden nog steeds niet gaar.	Kies de volgende keer een lager vermogen en een langere bereidingstijd. Roer vloeistoffen halverwege de bereidingstijd even door, bijv. soepen.

Overige zaken om rekening mee te houden...

- Voedsel heeft verschillende vormen en eigenschappen. Het wordt bereid in verschillende hoeveelheden. Om deze reden kan de benodigde tijd en het vermogen voor ontdooiden, verwarmen of bereiden variëren. Als grove richtlijn: **dubbele hoeveelheid - ca. dubbele bereidingstijd.**
- De magnetron creëert de warmte direct in het voedsel. Daarom kunnen niet alle plaatsen tegelijkertijd worden verwarmd. U dient de verwarmde schotels te roeren en draaien, in het bijzonder bij grotere hoeveelheden voedsel.
- De **rusttijd** wordt in de tabellen gegeven. Laat het eten rusten, in het apparaat of erbuiten, zodat de warmte gelijkmatiger wordt verdeeld.
- Pas het vermogen aan naargelang de hoeveelheid voedsel. Een hoog vermogen kan een kleine hoeveelheid voedsel doen aanbranden of vonken opwekken als u de accessoires gebruikt.
- U krijgt betere resultaten met rijst als u een platte, brede schaal gebruikt.

6.4 De magnetronfunctie instellen

1. Draai aan de functieknop van de oven om een magnetronfunctie te selecteren .

Het display toont een standaard magnetronvermogen en een

standaardwaarde voor de duurtijd-functie.

Het apparaat begint zonder dat u iets doet na enkele seconden automatisch te werken.

2. Draai de knop voor de temperatuur / het magnetronvermogen om de magnetroninstellingen te wijzigen. Het vermogen kan worden gewijzigd in stappen van 100 W.
3. Druk op  en draai daarna de knop voor de temperatuur / het magnetronvermogen naar links of rechts om de bereidingsduur te wijzigen.

Het apparaat gaat automatisch werken

na een paar seconden of nadat u  indrukt. Als de ingestelde tijd ten einde komt, klinkt er een geluidssignaal en wordt de magnetronfunctie automatisch gedeactiveerd.

4. Draai de knop voor de ovenfuncties naar de uit-stand.

Als de magnetronfunctie geactiveerd is, kunt u:

- het vermogen wijzigen.
- het vermogen controleren. Druk op .



Als u de deur van de oven opent, stopt de functie. Raak  aan om de functie weer te starten.

6.5 Combifunctie instellen

U kunt de magnetronfunctie aan iedere willekeurige verwarmingsfunctie toevoegen.

Gebruik het om de verwarmingsfunctie en de magnetronmodus tegelijkertijd te gebruiken. Om gerechten korter te bereiden en tegelijkertijd een bruin korstje te geven.

1. Verdraai de functieknop om de ovenfunctie te selecteren. In het display verschijnt een standaardtemperatuur.
2. Verander de temperatuur.
3. Druk op . Zie "Magnetronfunctie instellen" en start bij stap 2. Merk op dat de magnetronfunctie start zodra de ingestelde temperatuur is bereikt.



Als u de magnetronfunctie met de Duur-functie voor langer dan 7 minuten gebruikt en in de combi-modus, kan het magnetronvermogen niet meer zijn 600 W.

Ongeveer 5 graden voordat de ingestelde temperatuur is bereikt klinkt er een geluidsignaal. Als de ingestelde tijd is afgelopen klinkt er opnieuw een geluidsignaal en gaan de ovenfunctie en de magnetronfunctie automatisch uit.

4. Draai de functieknop naar de uitstand.





6.6 Voorbeelden van kooktoepassingen voor de instellingen van het vermogen

De gegevens in de volgende tabel dienen slechts als richtlijn.

Vermogeninstelling	Toepassing
<ul style="list-style-type: none"> • 1000 Watt • 900 Watt • 800 Watt • 700 Watt 	Verwarmen van vloeistof Dichtschroeien aan het begin van het kookproces Koken van groenten Smelten van gelatine en boter
<ul style="list-style-type: none"> • 600 Watt • 500 Watt 	Ontdooien en verwarmen van bevroren maaltijden Een maaltijd op een bord verwarmen Stoofpot sudderen Eiergerechten koken
<ul style="list-style-type: none"> • 400 Watt • 300 Watt • 200 Watt 	Maaltijden door laten koken Delicaat voedsel koken Babyvoeding verwarmen Rijst laten sudderen Delicaat voedsel verwarmen Kaas smelten
<ul style="list-style-type: none"> • 100 Watt 	Vlees, vis en brood ontdooien Kaas, room en boter ontdooien Fruit en cake ontdooien (gebak) Gistdeeg laten rijzen Koude gerechten en drankjes verwarmen

7. KLOKFUNCTIES

7.1 Tabel klokfuncties

Klokfunctie	Toepassing
 DAGTIJD	Met deze functie kunt u de dagtijd weergeven of veranderen. U kunt de dagtijd alleen wijzigen als het apparaat uit staat.
 DUUR	Instellen hoe lang het apparaat in werking is. Gebruik dit alleen wanneer de ovenfunctie is ingesteld.
 EINDE	Instellen wanneer het apparaat wordt uitgeschakeld. Gebruik dit alleen wanneer de ovenfunctie is ingesteld.
 VERTRAGINGSTIJD	Om de functies BEREIDINGSDUUR en EINDE te combineren.
 KOOKWEKKER	Gebruik de kookwekker voor het instellen van een afteltijd. Deze functie heeft geen invloed op de werking van het apparaat. U kunt de KOOKWEKKER op elk gewenst moment instellen, ook als het apparaat uit staat.
00:00 TIMER MET OPTELFUNCTIE	Als u geen andere klokfunctie instelt, zal de timer met optelfunctie automatisch bijhouden hoe lang het apparaat werkt. Deze wordt onmiddellijk ingeschakeld wanneer de oven begint met opwarmen. De timer met optelfunctie kan niet gebruikt worden met de functies: BEREIDINGSDUUR, EINDE.

7.2 Instellen en wijzigen van de tijd

Wacht na de eerste aansluiting op het stopcontact totdat het display **hr** en "12:00" weergeeft. "12" knippert.



1. Draai de knop voor de temperatuur/magnetronvermogen naar links of rechts om de uren in te stellen.
2. Druk op  om te bevestigen en om naar het instellen van de minuten te gaan.

Het display toont **min** en het ingestelde uur. "00" knippert.

3. Draai de knop voor de temperatuur/magnetronvermogen naar links of rechts om de huidige minuten in te stellen
4. Druk op  om te bevestigen of de ingestelde dagtijd zal na vijf seconden automatisch worden opgeslagen.

Op het display verschijnt de nieuwe tijd. Druk om de dagtijd te wijzigen herhaaldelijk op  tot het indicatielampje voor de dagtijd  knippert op het display.



7.3 De functie BEREIDINGSDUUR

1. Ovenfunctie instellen.
2. Blijf op  drukken totdat  begint te knipperen.
3. Draai de knop voor temperatuur / magnetronvermogen naar rechts of links om de waarden in te stellen en bevestig met .

Wanneer de ingestelde tijd eindigt, weerklinkt er gedurende 2 minuten een geluidssignaal en knipperen  en de tijd in het display. Het apparaat wordt automatisch uitgeschakeld.

4. Druk op een willekeurige toets of open de ovendeur om het geluid te stoppen.
5. Draai de knop voor de ovenfuncties naar de uit-stand.



7.4 De functie BEREIDINGSEINDE

1. Ovenfunctie instellen.
2. Blijf op  drukken totdat  begint te knipperen.
3. Draai de knop voor temperatuur / magnetronvermogen naar rechts of links om de waarden in te stellen en bevestig met .

Op de ingestelde tijd klinkt er gedurende 2 minuten een geluidssignaal en knipperen  en de tijd in het display. Het apparaat wordt automatisch uitgeschakeld.

4. Druk op een willekeurige toets of open de ovendeur om het geluid te stoppen.
5. Draai de knop voor de ovenfuncties naar de uit-stand.

7.5 De functie TIJDVERTRAGING instellen

1. Ovenfunctie instellen.
2. Blijf op  drukken totdat  begint te knipperen.
3. Draai de knop voor temperatuur / magnetronvermogen naar rechts of links om de waarden in te stellen en bevestig met .

Op het display knippert .



4. Draai de knop voor temperatuur / magnetronvermogen naar rechts of links om de waarden in te stellen en bevestig met .

Het apparaat gaat later automatisch aan, werkt voor de ingestelde

BEREIDINGSDUUR en stop aan op de ingestelde EINDTIJD. Op de ingestelde tijd klinkt er gedurende 2 minuten een geluidssignaal en knipperen  en de tijd in het display. Het apparaat wordt uitgeschakeld.

5. Druk op een willekeurige toets of open de ovendeur om het geluid te stoppen.
6. Draai de knop voor de ovenfuncties naar de uit-stand.

7.6 De KOOKWEKKER instellen

1. Druk steeds opnieuw op  tot  op het display verschijnt en "00" knippert.
2. Draai de knop voor de temperatuur / magnetronvermogen naar rechts of links om de KOOKWEKKER in te stellen. U moet eerst de seconden en dan de minuten instellen. Als de ingestelde tijd langer is dan 60 minuten knippert **hr** op het display.
3. Stel de uren in.
4. De KOOKWEKKER start automatisch na vijf seconden. Na 90% van de ingestelde tijd klinkt er een geluidssignaal.
5. Wanneer de ingestelde tijd is verlopen, weerklinkt er gedurende twee minuten een geluidssignaal. "00:00" en  knipperen op het display. Druk op een willekeurige toets om het geluidssignaal uit te zetten.

7.7 TIMER MET OPTELFUNCTIE

Druk herhaaldelijk op  tot het display de tijd toont zonder kloksymbolen.

8. GEBRUIK VAN DE ACCESSOIRES



WAARSCHUWING!
Raadpleeg de hoofdstukken Veiligheid.

8.1 De accessoires plaatsen

Gebruik uitsluitend geschikt kookgerei en materiaal.

**WAARSCHUWING!**

Zie hoofdstuk
"magnetronmodus".

Bakrooster:

Plaats het rooster tussen de geleidestangen van de roostersteun en zorg ervoor dat de pootjes omlaag staan.

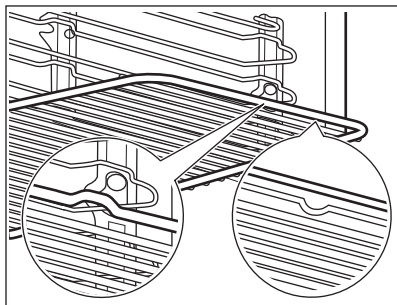

Bakplaat:

Schuif de bakplaat tussen de geleidestangen van de roostersteun.

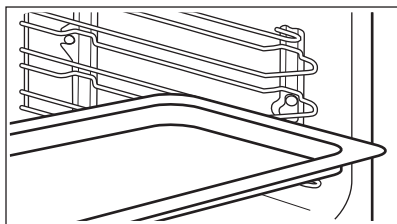

Bakrooster en bakplaat samen:

Plaats de bakplaat tussen de geleiders van de inschuifrails en het bakrooster op de geleiders erboven.

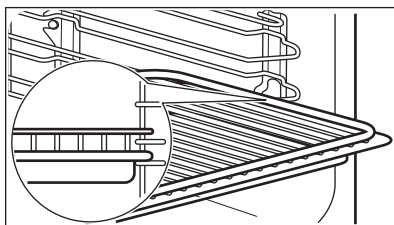

Kleine inkepingen bovenaan verhogen de veiligheid. Deze inkepingen zorgen er ook voor dat ze niet omkantelen. De hoge rand rond het rooster voorkomt dat het kookgerei van het rooster afglijdt.

9. EXTRA FUNCTIES

9.1 Gebruik van het Kinderslot

Als het Kinderslot aanstaat, kan het apparaat niet per ongeluk worden geactiveerd.

1. Zorg dat de knop voor de ovenfuncties in de uit-stand staat.
2. Druk op **°C** en draai tegelijkertijd de knop voor de temperatuur / het magnetronvermogen naar rechts.

Er klinkt een geluidssignaal. SAFE gaat aan op het display.

Herhaal stap 2 om het kinderslot uit te schakelen.

9.2 Gebruik van de Functievergrendeling

U kunt de Toetsblokkering alleen inschakelen als het apparaat in werking is.

Toetsblokkering voorkomt dat de temperatuur en de tijdstelling van een lopende ovenfunctie per ongeluk worden gewijzigd.

1. Selecteer een ovenfunctie en stel het in volgens uw voorkeur
2. Houd  en **°C** gedurende ten minste 2 seconden samen ingedrukt. Er klinkt een geluidssignaal. Loc gaat aan op het display.

Herhaal stap 2 om de toetsblokkering uit te schakelen.

i Loc gaat aan op het display als u aan de temperatuurknop draait of op een knop indrukt. Als u aan de knop voor de ovenfuncties draait, gaat het apparaat uit.

i Als u het apparaat uitschakelt terwijl de toetsblokkering aan is, schakelt de toetsblokkering automatisch over naar kinderslot. Raadpleeg 'Het kinderslot gebruiken'.

9.3 Restwarmte-indicatie

Wanneer u het apparaat uitschakelt, geeft het display de restwarmte aan  als de temperatuur in de oven hoger is dan 40 °C. Draai de knop voor de temperatuur naar links of rechts om de oventemperatuur weer te geven.

9.4 Automatische uitschakeling

Om veiligheidsredenen schakelt het apparaat na bepaalde tijd automatisch

uit als er een ovenfunctie in werking is en u geen instellingen wijzigt.

Temperatuur (°C)	Uitschakeltijd (u)
30 - 115	12.5
120 - 195	8.5
200 - 230	5.5

Druk na een automatische uitschakeling op een willekeurige knop om het toestel opnieuw te activeren.

i De automatische uitschakeling werkt niet met de functies: licht, duur, einde.

9.5 Koelventilator

Als het apparaat in werking is, wordt de koelventilator automatisch ingeschakeld om de oppervlakken van het apparaat koel te houden. Na het uitschakelen van het apparaat kan de ventilatie doorgaan totdat het apparaat is afgekoeld.

10. AANWIJZINGEN EN TIPS

 **WAARSCHUWING!**
Raadpleeg de hoofdstukken Veiligheid.

i De temperaturen en baktijden in de tabellen zijn slechts als richtlijn bedoeld. Deze zijn afhankelijk van de recepten en de kwaliteit en de hoeveelheid van de gebruikte ingrediënten.

10.1 Bakken

• Uw oven kan anders bakken of roosteren dan het apparaat dat u tot nu toe gebruikt heeft. Pas uw normale instellingen zoals temperatuur,

gaartijd en ovenniveau aan de tabelwaarden aan.

- Gebruik de eerste keer de laagste temperatuur.
- Als u voor een speciaal recept de instelling niet kunt vinden, zoek dan naar een soortgelijk recept.
- Bij het bereiden van cake op meerdere niveaus kan de baktijd ca. 10 - 15 minuten langer zijn.
- Als de cake niet overal even hoog is, wordt de cake in het begin van het bakproces niet overal even bruin. Verander in dit geval de temperatuurinstelling niet. De verschillen verminderen tijdens het bakproces.
- Tijdens het bakken kunnen bakplaten in de oven vervormen. Wanneer de

bakplaten afkoelen, verdwijnt de vervorming.

10.2 Baktips

Bakresultaat	Mogelijke oorzaak	Oplossing
De onderkant van de cake is niet voldoende gebruind.	De rekstand is incorrect.	Plaats de cake op een lagere rekstand.
De cake zakt in en wordt klef, klonterig, streperig.	De oventemperatuur is te hoog.	De volgende keer dat u een cake bakt, stelt u de baktemperatuur lager in.
De cake zakt in en wordt klef, klonterig, streperig.	Te korte baktijd.	Baktijd verlengen. U kunt de baktijd niet verlagen door een hogere temperatuur in te stellen.
De cake zakt in en wordt klef, klonterig, streperig.	Er zit te veel vloeistof in het mengsel.	Minder vocht gebruiken. Let op de kneedtijden, vooral bij het gebruik van keukenmachines.
De cake is te droog.	De oventemperatuur is te laag.	De volgende keer dat u een cake bakt, stelt u de baktemperatuur hoger in.
De cake is te droog.	Te lange baktijd.	De volgende keer dat u een cake bakt, gebruikt u een kortere baktijd.
De cake wordt ongelijkmatig bruin.	De oventemperatuur is te hoog en de baktijd te kort.	De baktemperatuur lager instellen en de baktijd verlengen.
De cake wordt ongelijkmatig bruin.	Het deeg is niet gelijkmatig verdeeld.	Verdeel het deeg gelijkmatig over de bakplaat.
De cake wordt niet gaar binnen de aangegeven baktijd.	De oventemperatuur is te laag.	De volgende keer dat u een cake bakt, stelt u de baktemperatuur een beetje hoger in.

10.3 Bakken op één ovenniveau

Bakken in een bakblik

Gerecht	Functie	Temperatuur (°C)	Tijd (min)	Roosterhoogte
Tulband of brioche	Multi hetelucht	150 - 160	50 - 70	2
Moskovisch gebak / vruchtencake	Multi hetelucht	140 - 160	70 - 90	2

Gerecht	Functie	Temperatuur (°C)	Tijd (min)	Roosterhoogte
Sponge cake / Cake, zacht	Multi hetelucht	140 - 150	35 - 50	2
Sponge cake / Cake, zacht	Boven-/onderwarmte	160	35 - 50	2
Taartbodem van zand-taartdeeg ¹⁾	Multi hetelucht	170 - 180	10 - 25	2
Taartbodem - zacht cake-deeg	Multi hetelucht	150 - 170	20 - 25	2
Apple pie / Appeltaart (2 vormen Ø 20 cm, diagonaal geplaatst)	Multi hetelucht	160	70 - 90	2
Apple pie / Appeltaart (2 vormen Ø 20 cm, diagonaal geplaatst)	Boven-/onderwarmte	180	70 - 90	1
Kwarktaart, bakplaat ²⁾	Boven-/onderwarmte	160 - 170	60 - 90	1

¹⁾ Oven voorverwarmen.

²⁾ Gebruik de braadpan.

Gebak op bakplaat

Gerecht	Functie	Temperatuur (°C)	Tijd (min)	Roosterhoogte
Vlechtbrood / broodkrans	Boven-/onderwarmte	170 - 190	30 - 40	2
Kerststol ¹⁾	Boven-/onderwarmte	160 - 180	50 - 70	2
Brood (roggebrood) ¹⁾	Boven-/onderwarmte			2
eerst		230	20	
vervolgens		160 - 180	30 - 60	
Roomsoezen / Eclairs ¹⁾	Boven-/onderwarmte	190 - 210	20 - 35	2
Biscuitrol ¹⁾	Boven-/onderwarmte	180 - 200	10 - 20	2
Kruimeltaart (droog)	Multi hetelucht	150 - 160	20 - 40	3
Boter-/Suikerkoek ¹⁾	Boven-/onderwarmte	190 - 210	20 - 30	2

Gerecht	Functie	Temperatuur (°C)	Tijd (min)	Roosterhoogte
Vruchtentaart (bereid met gistdeeg/roerdeeg) ²⁾	Multi hetelucht	150 - 160	35 - 55	3
Vruchtentaart (bereid met gistdeeg/roerdeeg) ²⁾	Boven-/onderwarmte	170	35 - 55	1
Vruchtentaart met kruidmeldeeg	Multi hetelucht	160 - 170	40 - 80	3
Plaatkoek met kwetsbare garnering (bijvoorbeeld kwark, room, puddingvulling) ¹⁾	Boven-/onderwarmte	160 - 180	40 - 80	2

¹⁾ Oven voorverwarmen.

²⁾ Gebruik de braadpan.

Koekjes

Gerecht	Functie	Temperatuur (°C)	Tijd (min)	Roosterhoogte
Zandkoekjes	Multi hetelucht	150 - 160	10 - 20	3
Short bread / Zandtaartdeeg / Gebakreepjes	Multi hetelucht	140	20 - 35	3
Short bread / Zandtaartdeeg / Gebakreepjes ¹⁾	Boven-/onderwarmte	160	20 - 30	2
Koekjes gemaakt van roerdeeg	Multi hetelucht	150 - 160	15 - 20	2
Eiwitgebak / schuimgebak	Multi hetelucht	80 - 100	120 - 150	1
Bitterkoekjes	Multi hetelucht	100 - 120	30 - 50	3
Koekjes gemaakt van gistdeeg	Multi hetelucht	150 - 160	20 - 40	3
Klein bladerdeeggebak ¹⁾	Multi hetelucht	170 - 180	20 - 30	3
Broodjes ¹⁾	Boven-/onderwarmte	190 - 210	10 - 25	2
Small cakes / Kleine cakes ¹⁾	Multi hetelucht	160	20 - 35	3

Gerecht	Functie	Temperatuur (°C)	Tijd (min)	Roosterhoogte
Small cakes / Kleine cakes ¹⁾	Boven-/onderwarmte	170	20 - 35	2

¹⁾ Oven voorverwarmen.

10.4 Ovenschotels en gegratineerde gerechten

Gerecht	Functie	Temperatuur (°C)	Tijd (min)	Roosterhoogte
Pastaschotel	Boven-/onderwarmte	180 - 200	45 - 60	1
Lasagne	Boven-/onderwarmte	180 - 200	25 - 40	1
Groentegratin ¹⁾	Circulatiegrill	160 - 170	15 - 30	1
Stokbroden bedekt met gesmolten kaas	Multi hetelucht	160 - 170	15 - 30	1
Zoete ovenschotels	Boven-/onderwarmte	180 - 200	40 - 60	1
Visschotels	Boven-/onderwarmte	180 - 200	30 - 60	1
Gevulde groente	Multi hetelucht	160 - 170	30 - 60	1

¹⁾ Oven voorverwarmen.

10.5 Bakken op meerdere niveaus

Gebruik de functie Multi hetelucht.

Gebak op bakplaat

Gerecht	Temperatuur (°C)	Tijd (min)	Roosterhoogte
Roomsoezen /Eclairs ¹⁾	160 - 180	25 - 45	1 / 3
Kruimeltaart	150 - 160	30 - 45	1 / 3

¹⁾ Oven voorverwarmen.

Klein gebak/cakejes/gebak/broodjes

Gerecht	Temperatuur (°C)	Tijd (min)	Rooster- hoogte
Zandkoekjes	150 - 160	20 - 40	1 / 3
Short bread / Zand- taartdeeg/ Deegreep- jes	140	25 - 45	1 / 3
Koekjes gemaakt van sponsdeeg	160 - 170	25 - 40	1 / 3
Eiwitgebak, schuimge- bak	80 - 100	130 - 170	1 / 3
Bitterkoekjes	100 - 120	40 - 80	1 / 3
Koekjes gemaakt van gistdeeg	160 - 170	30 - 60	1 / 3

10.6 Pizza hetelucht

Gerecht	Temperatuur (°C)	Tijd (min)	Roosterhoogte
Pizza (dunne korst) ¹⁾	200 - 230	15 - 20	3
Pizza (met veel garner- ring) ²⁾	180 - 200	20 - 30	3
Taarten	180 - 200	40 - 55	3
Spinazietaart	160 - 180	45 - 60	3
Quiche Lorraine (hartige taart)	170 - 190	45 - 55	3
Zwitserse flan	170 - 190	45 - 55	3
Kwarktaart	140 - 160	60 - 90	3
Appeltaart, bedekt	150 - 170	50 - 60	3
Groentetaart	160 - 180	50 - 60	3
Ongedesemd brood ¹⁾	230	10 - 20	3
Bladerdeegtaart ¹⁾	160 - 180	45 - 55	3
Flammekuchen ¹⁾	230	12 - 20	3
Piroggen (Russische vari- ant op calzone) ¹⁾	180 - 200	15 - 25	3

¹⁾ Oven voorverwarmen.

²⁾ Gebruik de braadpan.

10.7 Roosteren

- Gebruik voor het roosteren hittebestendige ovenschalen. Zie de instructies van de fabrikant van de ovenschalen.
- Grote braadstukken kunt u direct in de diepe braadpan roosteren (indien aanwezig) of op een rooster boven de braadpan.
- Schenk wat vloeistof in de braadpan om te voorkomen dat de vleessappen of het vet op het oppervlak inbranden.
- Alle soorten vlees die een korst moeten krijgen, kunt u in de braadschaal zonder deksel braden.
- Indien nodig het braadstuk na 1/2 - 2/3 van de gaartijd keren.
- Om het vlees sappiger te houden:
 - braad mager vlees in een braadpan met deksel of gebruik een braadzak.
 - rooster vlees en vis in stukken die minimaal 1 kg wegen.
 - besprenkel grote braadstukken en gevogelte diverse keren tijdens het braden met het eigen vleessap.

10.8 Tabel braadstukken

Rundvlees

Gerecht	Functie	Gewicht (kg)	Vermogen (Watt)	Temperatuur (°C)	Tijd (min)	Roosterhoogte
Stoofvlees	Boven-/onderwarmte	1 - 1.5	200	230	60 - 80	1

Varkensvlees

Gerecht	Functie	Gewicht (kg)	Vermogen (Watt)	Temperatuur (°C)	Tijd (min)	Roosterhoogte
Schouderstuk, nekstuk, hamlap	Circulatiegrill	1 - 1.5	200	160 - 180	50 - 70	1
Gehaktbrood	Circulatiegrill	0.75 - 1	200	160 - 170	35 - 50	1
Varkenschenkel (voorgekookt)	Circulatiegrill	0.75 - 1	200	150 - 170	60 - 75	1

Kalfsvlees

Gerecht	Functie	Gewicht (kg)	Vermogen (Watt)	Temperatuur (°C)	Tijd (min)	Roosterhoogte
Geroosterd kalfsvlees	Circulatiegrill	1	200	160 - 180	50 - 70	1
Kalfschenkel	Circulatiegrill	1.5 - 2	200	160 - 180	75 - 100	1

Lamsvlees

Gerecht	Functie	Gewicht (kg)	Vermogen (Watt)	Temperatuur (°C)	Tijd (min)	Roosterhoogte
Lambout, geroosterd lamsvlees	Circulatiegrill	1 - 1.5	200	150 - 170	50 - 70	1

Gevogelte

Gerecht	Functie	Gewicht (kg)	Vermogen (Watt)	Temperatuur (°C)	Tijd (min)	Roosterhoogte
Stukken gevogelte	Circulatiegrill	0,2 - 0,25 elk	200	200 - 220	20 - 35	1
Halve kip	Circulatiegrill	0,4 - 0,5 elk	200	190 - 210	25 - 40	1
Kip, haantje	Circulatiegrill	1 - 1.5	200	190 - 210	60 - 80	1
Eend	Circulatiegrill	1.5 - 2	200	180 - 200	80 - 110	1

Vis (gestoomd)

Gerecht	Functie	Gewicht (kg)	Vermogen (Watt)	Temperatuur (°C)	Tijd (min)	Roosterhoogte
Hele vis	Boven-/onderwarmte	1 - 1.5	200	210 - 220	30 - 45	1

Gerechten

Gerecht	Functie	Gewicht (kg)	Vermogen (Watt)	Temperatuur (°C)	Tijd (min)	Roosterhoogte
Zoete gerechten	Multi hete-lucht	-	200	160 - 180	20 - 35	1
Gekruide gerechten met gekookte ingrediënten (noodles, groente)	Multi hete-lucht	-	400 - 600	160 - 180	20 - 45	1
Gekruide gerechten met rauwe ingrediënten (aardappelen, groente)	Multi hete-lucht	-	400 - 600	160 - 180	30 - 45	2

10.9 Grill

- Grill altijd met de maximale temperatuurinstelling.
- Rooster in de rekstand plaatsen, zoals aangeraden in grilleertabel.
- Altijd de pan plaatsen om vet op te vangen op de eerste rekstand.
- Alleen platte stukken vlees of vis grillen.

- Lege oven met grillfuncties altijd 5 minuten voorverwarmen.



LET OP!

Tijdens het grillen moet de ovendeur altijd gesloten zijn.

Grill

Gerecht	Temperatuur (°C)	Tijd (min)		Roosterhoogte
		1e kant	2e kant	
Biefstuk, medium	210 - 230	30 - 40	30 - 40	1
Runderfilet, medium	230	20 - 30	20 - 30	1
Varkensrug	210 - 230	30 - 40	30 - 40	1
Kalfsrug	210 - 230	30 - 40	30 - 40	1
Lamsrug	210 - 230	25 - 35	20 - 35	1
Hele vis, 500 - 1000 g	210 - 230	15 - 30	15 - 30	1

Tweekrings grill

Gerecht	Tijd (min)		Roosterhoogte
	1e kant	2e kant	
Burgers / Burgers	9 - 13	8 - 10	3
Varkenshaas	10 - 12	6 - 10	2
Worstjes	10 - 12	6 - 8	3
Runderfilet / kalfs- biefstukken	7 - 10	6 - 8	3
Toast / Geroosterd brood	1 - 3	1 - 3	3
Brood met iets erop	6 - 8	-	2

10.10 Bevroren gerechten

Gebruik de functie Multi hetelucht.

- Haal het voedsel uit de verpakking. Doe het voedsel op een bord.
- Gebruik voor het afdekken geen borden of schotels. Hierdoor kan de ontdooitijd worden verlengd.

Gerecht	Temperatuur (°C)	Tijd (min)	Roosterhoogte
Pizza, bevroren	200 - 220	15 - 25	3
American pizza, bevroren	190 - 210	20 - 25	3
Pizza, gekoeld	210 - 230	13 - 25	3
Pizza snacks, bevroren	180 - 200	15 - 30	3
Patat, dun ¹⁾	210 - 230	20 - 30	3
Patat, dik ¹⁾	210 - 230	25 - 35	3
Aardappelpartjes / - kroketjes ¹⁾	210 - 230	20 - 35	3
Rösties	210 - 230	20 - 30	3
Lasagne / Cannelloni, vers	170 - 190	35 - 45	2
Lasagne / Cannelloni, bevroren	160 - 180	40 - 60	2
Kippenvleugels	190 - 210	20 - 30	3

¹⁾ Tussen het bakken door 2 tot 3 keer keren.

Tabel voor diepvries- en kant-en-klaargerechten

Gerecht	Functie	Temperatuur (°C)	Tijd (min)	Roosterhoogte
Pizza, bevroren ¹⁾	Boven-/onderwarmte	volgens aanwijzingen van de fabrikant	volgens aanwijzingen van de fabrikant	2
Patates frites ²⁾ (300 - 600 g)	Boven-/onderwarmte of Circulatiegrill	200 - 220	volgens aanwijzingen van de fabrikant	2
Baguettes ³⁾	Boven-/onderwarmte	volgens aanwijzingen van de fabrikant	volgens aanwijzingen van de fabrikant	2
Vruchtencake	Boven-/onderwarmte	volgens aanwijzingen van de fabrikant	volgens aanwijzingen van de fabrikant	2

1) Oven voorverwarmen.

2) Tussen het bakken door 2 tot 3 keer keren.

3) Oven voorverwarmen.

10.11 Ontdooien

- Haal het gerecht uit de verpakking en plaats het op een bord.
- Gebruik het eerste roosterniveau vanaf de bodem.
- Bedek het bord niet met een kom of ander bord, aangezien het ontdooien hierdoor langer kan duren.

- Plaats voor grote porties voedsel een omgedraaid bord op de bodem van de ovenruimte. Leg het voedsel op een diep bord of schaal en zet deze bovenop het bord in de oven. Verwijder indien nodig de bakplaatsteunen.

Gerecht	Gewicht (kg)	Ontdooitijd (min.)	Nadooitijd (min)	Opmerkingen
Kip	1	100 - 140	20 - 30	Kip op een omgedraaid schoteltje in een groot bord leggen. Halverwege de bereidingstijd omdraaien.
Vlees	1	100 - 140	20 - 30	Halverwege de bereidingstijd omdraaien.
Vlees	0.5	90 - 120	20 - 30	Halverwege de bereidingstijd omdraaien.
Forel	0.15	25 - 35	10 - 15	-

Gerecht	Gewicht (kg)	Ontdooitijd (min.)	Nadooitijd (min)	Opmerkingen
Aardbeien	0.3	30 - 40	10 - 20	-
Boter	0.25	30 - 40	10 - 15	-
Room	2 x 0,2	80 - 100	10 - 15	Klop de nog licht bevroren slagroom.
Gebak	1.4	60	60	-

10.12 Inmaken - Onderwarmte

- Gebruik alleen weckpotten van dezelfde afmetingen.
- Gebruik geen weckpotten met een draai- of bajonetsluiting en metalen bakken.
- Gebruik het eerste rooster van de bodem van deze functie.
- Zet niet meer dan zes weckflessen van 1 liter op het bakrooster.
- Vul de glazen potten gelijkmatig en sluit ze af met een klem.
- De weckpotten mogen elkaar niet raken.
- Vul ca. 1/2 liter water op de bakplaat, zodat er voldoende vocht in de oven ontstaat.
- Als de vloeistof in de weckpotten begint te borrelen (na ca. 35 - 60 minuten bij weckpotten van 1 liter), stop de oven of verlaag de temperatuur tot 100 °C (raadpleeg de tabel).

Zachte vruchten

Gerecht	Temperatuur (°C)	Inmaken/wecken tot het pieren begint (min)	Door blijven koken op 100 °C (min.)
Aardbeien / bosbessen / frambozen / rijpe kruisbessen	160 - 170	35 - 45	-

Steenvruchten

Gerecht	Temperatuur (°C)	Inmaken/wecken tot het pieren begint (min)	Door blijven koken op 100 °C (min.)
Peren / kweeperen / pruimen	160 - 170	35 - 45	10 - 15

Groenten

Gerecht	Temperatuur (°C)	Inmaken/wecken tot het pieren begint (min)	Door blijven koken op 100 °C (min.)
Wortelen ¹⁾	160 - 170	50 - 60	5 - 10
Komkommers	160 - 170	50 - 60	-

Gerecht	Temperatuur (°C)	Inmaken/wecken tot het parelen begint (min)	Door blijven koken op 100 °C (min.)
Gemengde augurken	160 - 170	50 - 60	5 - 10
Koolrabi / erwtten / asperges	160 - 170	50 - 60	15 - 20

1) Na uitschakeling in de oven laten staan.

10.13 Drogen - Multi hetelucht

Gerecht	Temperatuur (°C)	Tijd (u)	Roosterhoogte
Bonen	60 - 70	6 - 8	3
Paprika's	60 - 70	5 - 6	3
Soepgroenten	60 - 70	5 - 6	3
Paddenstoelen	50 - 60	6 - 8	3
Kruiden	40 - 50	2 - 3	3
Pruimen	60 - 70	8 - 10	3
Abrikozen	60 - 70	8 - 10	3
Schijfjes appel	60 - 70	6 - 8	3
Peren	60 - 70	6 - 9	3

10.14 Bereidingstabellen voor de magnetron

Vlees ontdooien

Gerecht	Vermogen (Watt)	Gewicht (kg)	Tijd (min)	Rusttijd (min)	Opmerkingen
Hele stukken vlees	200	0.5	10 - 12	10 - 15	Halverwege de bereidingstijd om draaien.
Steak	200	0.2	3 - 5	5 - 10	Halverwege de bereidingstijd om draaien, ontdooide delen verwijderen.

Gerecht	Vermogen (Watt)	Gewicht (kg)	Tijd (min)	Rusttijd (min)	Opmerkingen
Half-om-half gehakt	200	0.5	10 - 15	10 - 15	Halverwege de bereidingstijd om draaien, ontdooide delen verwijderen.
Goulash	200	0.5	10 - 15	10 - 15	Halverwege de bereidingstijd om draaien, ontdooide delen verwijderen.

Gevogelte ontdooien

Gerecht	Vermogen (Watt)	Gewicht (kg)	Tijd (min)	Rusttijd (min)	Opmerkingen
Kip	200	1	25 - 30	10 - 20	Halverwege de bereidingstijd om draaien, ontdooide delen met aluminiumfolie bedekken.
Kippenborst	200	0.1 - 0.2	3 - 5	10 - 15	Halverwege de bereidingstijd om draaien, ontdooide delen met aluminiumfolie bedekken.
Kippenboutjes	200	0.1 - 0.2	3 - 5	10 - 15	Halverwege de bereidingstijd om draaien, ontdooide delen met aluminiumfolie bedekken.

Gerecht	Vermogen (Watt)	Gewicht (kg)	Tijd (min)	Rusttijd (min)	Opmerkingen
Eend	200	2	45 - 60	20 - 30	Halverwege de bereidingstijd omdraaien, ontdooidede delen met aluminiumfolie bedekken.

Vis ontdoeien

Gerecht	Vermogen (Watt)	Gewicht (kg)	Tijd (min)	Rusttijd (min)	Opmerkingen
Hele vis	100	0.5	10 - 15	15 - 20	Halverwege de bereidingstijd omdraaien.
Visfilets	100	0.5	10 - 12	15 - 20	Halverwege de bereidingstijd omdraaien.

Worstjes ontdoeien

Gerecht	Vermogen (Watt)	Gewicht (kg)	Tijd (min)	Rusttijd (min)	Opmerkingen
Gesneden worst	100	0.1	2 - 4	20 - 40	Halverwege de bereidingstijd omdraaien.

Zuivelproducten ontdoeien

Gerecht	Vermogen (Watt)	Gewicht (kg)	Tijd (min)	Rusttijd (min)	Opmerkingen
Kwark	100	0.25	10 - 15	25 - 30	Aluminiumdelen verwijderen, halverwege de bereidingstijd omdraaien.

Gerecht	Vermogen (Watt)	Gewicht (kg)	Tijd (min)	Rusttijd (min)	Opmerkingen
Boter	100	0.25	3 - 5	15 - 20	Aluminiumdelen verwijderen, halverwege de bereidings-tijd omdraai-en.
Kaas	100	0.25	3 - 5	30 - 60	Aluminiumdelen verwijderen, halverwege de bereidings-tijd omdraai-en.
Room	100	0.25	7 - 12	20 - 30	Aluminium deksel verwijderen, halverwege de bereidings-tijd roeren.

Taart/koekjes ontdooien

Gerecht	Vermogen (Watt)	Gewicht	Tijd (min)	Rusttijd (min)	Opmerkingen
Gistdeeg	100	1 stuk	2 - 3	15 - 20	Bord halverwege de bereidingstijd omdraaien.
Kwarktaart	100	1 stuk	2 - 4	15 - 20	Bord halverwege de bereidingstijd omdraaien.
Cake (gebak)	100	1 stuk	1 - 2	15 - 20	Bord halverwege de bereidingstijd omdraaien.
Droge cake	100	1 stuk	2 - 4	15 - 20	Bord halverwege de bereidingstijd omdraaien.

Gerecht	Vermogen (Watt)	Gewicht	Tijd (min)	Rusttijd (min)	Opmerkingen
Vruchtencake	100	1 stuk	1 - 2	15 - 20	Bord halverwege de bereidingstijd omdraaien.
Brood	100	1 kg	15 - 20	10 - 15	Halverwege de bereidingstijd omdraaien.
Gesneden brood	100	0,5 kg	8 - 12	10 - 15	Halverwege de bereidingstijd omdraaien.
Broodjes	100	4 broodjes	5 - 8	5 - 10	Halverwege de bereidingstijd omdraaien.

Fruit ontdooien

Gerecht	Vermogen (Watt)	Gewicht (kg)	Tijd (min)	Rusttijd (min)	Opmerkingen
Aardbeien	100	0.3	8 - 12	10 - 15	Bedekt ontdooien, halverwege de bereidingstijd roeren.
Pruimen, kersen, frambozen, bramen, abrikozen	100	0.25	8 - 10	10 - 15	Bedekt ontdooien, halverwege de bereidingstijd roeren.

Koken/smelten

Gerecht	Vermogen (Watt)	Gewicht (kg)	Tijd (min)	Rusttijd (min)	Opmerkingen
Chocolade / chocolade-laagje	600	0.15	2 - 3	-	Halverwege de bereidingstijd roeren.
Boter	200	0.1	2 - 4	-	Halverwege de bereidingstijd roeren.

Ontdooien of opwarmen

Gerecht	Vermogen (Watt)	Gewicht	Tijd (min)	Rusttijd (min)	Opmerkingen
Babyvoeding in potjes	300	0,2 kg	2 - 3	-	Halverwege de bereidingstijd roeren. Controleer de temperatuur.
Babymelk (fles, 180 ml)	1000	0,2 kg	0:20 - 0:40	-	Lepel in de fles steken, roeren en temperatuur controleren.
Kant-en-klaargerecht	600	0,4 - 0,5 kg	14 - 20	5	Aluminium afdekking verwijderen, halverwege de bereidingstijd omdraaien.
Bevroren kant-en-klaarmaaltijden	400	0,4 - 0,5 kg	4 - 6	5	Aluminium afdekking verwijderen, halverwege de bereidingstijd omdraaien.
Melk	1000	1 kopje, ongeveer 200 ml	1:15 - 1:45	-	Lepel in het bakje doen.
Water	1000	1 kopje, ongeveer 200 ml	1:30 - 2	-	Lepel in het bakje doen.
Saus	600	200 ml	1 - 2	-	Halverwege de bereidingstijd roeren.
Soep	600	300 ml	2 - 4	-	Halverwege de bereidingstijd roeren.

Bereidingstabel

Gerecht	Vermogen (Watt)	Gewicht	Tijd (min)	Rusttijd (min)	Opmerkingen
Hele vis	500	0,5 kg	8 - 10	-	Afgedekt koken, het bakje tijdens het bereiden meerdere malen om-draaien.
Visfilets	500	0,5 kg	6 - 8	-	Afgedekt koken, het bakje tijdens het bereiden meerdere malen om-draaien.
Groenten met een korte bereidingstijd, vers ¹⁾	600	0,5 kg	12 - 16	-	Ongeveer 50 ml water toevoegen, afgedekt bereiden, halverwege de bereidingstijd roeren.
Groenten met een korte bereidingstijd, bevroren ¹⁾	600	0,5 kg	14 - 18	-	Ongeveer 50 ml water toevoegen, afgedekt bereiden, halverwege de bereidingstijd roeren.
Groenten met een lange bereidingstijd, vers ¹⁾	600	0,5 kg	14 - 20	-	Ongeveer 50 ml water toevoegen, afgedekt bereiden, halverwege de bereidingstijd roeren.

Gerecht	Vermogen (Watt)	Gewicht	Tijd (min)	Rusttijd (min)	Opmerkingen
Groenten met een lange bereidingstijd, bevroren ¹⁾	600	0,5 kg	18 - 24	-	Ongeveer 50 ml water toevoegen, afgedekt bereiden, halverwege de bereidingstijd roeren.
Ongeschilde aardappelen	1000	0,8 kg + 600 ml	5 - 7	300 W / 15-20	Bedekt bereiden, halverwege de bereidingstijd roeren.
Rijst	1000	0,3 kg + 600 ml	4 - 6	-	Bedekt bereiden, halverwege de bereidingstijd roeren.
Popcorn	1000	-	3 - 4	-	Doe de popcorn op een bord op het laagste niveau.
Eiervla	300	1 kg	34 - 36	120	Draai halverwege de bereidingstijd de container 1/4 om.
Cake, zacht	600	0,475 kg	8 - 9	5	Draai halverwege de bereidingstijd de container 1/4 om.
Gehaktbrood	400	0,9 kg	25 - 27	5	Draai halverwege de bereidingstijd de container 1/4 om.

¹⁾ Alle groenten afgedekt in de container koken.

Tabel voor de Combi-functie
Uitsluitend voor bepaalde modellen.

Gebruik de Magnetron +
turbogrillfuncties.

Gerecht	Ovengerei	Ver- mo- gen (Watt)	Tempe- ratuur (°C)	Tijd (min)	Roos- ter- hoog- te	Opmerkin- gen
2 kippenhelf- ten (2 x 0,55 kg)	Ronde glazen schaal, Ø 26 cm	400	230	44 - 46	2	Wachttijd 5 min.
Aardappel- gratin (1,1 kg)	Gratinschotel	400	180	39 - 41	1	Draai halver- wege de be- reidingstijd de container 1/4 om. 5 min. la- ten rusten.
Varkens- braadstuk, hals (1,1 kg)	Glazen schotel met zeef	300	200	70	1	Regelmatig omdraaien, 10 min. laten rus- ten.

11. ONDERHOUD EN REINIGING



WAARSCHUWING!

Raadpleeg de hoofdstukken
Veiligheid.

11.1 Opmerkingen over schoonmaken

- Maak de voorkant van het apparaat schoon met een zachte doek en een warm sopje.
- Gebruik voor metalen oppervlakken een specifiek reinigingsmiddel.
- Reinig de binnenkant van het apparaat na elk gebruik. Vetophoping of andere voedingsresten kunnen brand veroorzaken.
- Verwijder voedselresten en vetten voorzichtig van de bovenkant van de ovenruimte.
- Verwijder hardnekkig vuil met een speciale ovenreiniger.
- Reinig alle accessoires na elk gebruik en laat ze drogen. Gebruik een zachte doek met een warm sopje en een reinigingsmiddel.
- Toebehoren met antiaanbaklaag mogen niet worden schoongemaakt met een agressief reinigingsmiddel, voorwerpen met scherpe randen of

een afwasautomaat. Dit kan de antiaanbaklaag beschadigen.

- Droog de oven als de ovenruimte nat is na gebruik.

11.2 Verwijderen van de geleiders

Zorg ervoor dat het apparaat is afgekoeld voordat u onderhoud verricht. Gevaar voor brandwonden.

Om het apparaat te reinigen, verwijder de inschuifrails.

1. Inschuifrails voorzichtig naar boven toe uit de voorste ophanging trekken.

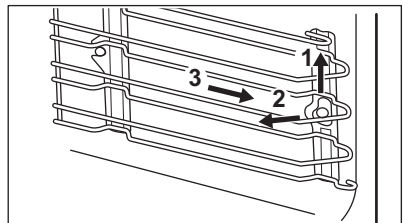

2. Trek de inschuifrail bij de voorkant uit de zijwand.
3. Geleiders uit de achterste ophanging trekken.

Installeer de geleiders in de omgekeerde volgorde.

11.3 Het lampje vervangen

Leg een doek op de bodem van de binnenkant van het apparaat. Dit voorkomt schade aan het afdekglas en de ovenruimte.



WAARSCHUWING!

Gevaar voor elektrocutie!
Maak de zekering los voordat u de lamp vervangt. De lamp en het afdekglas kunnen heet zijn.



LET OP!

Houd de halogeenlamp altijd met een doek vast om te voorkomen dat er vetrestjes op de ovenlamp verbranden.

1. Schakel het apparaat uit.
2. Verwijder de zekeringen in de zekeringenkast, of schakel de stroomonderbreker uit.

Het bovenste lampje

1. Draai het afdekglas van de lamp naar rechts en verwijder het.
2. Reinig het afdekglas.
3. Vervang de lamp door een geschikte 300 °C hittebestendige lamp.
4. Plaats het afdekglas terug.

12. PROBLEEMOPLOSSING



WAARSCHUWING!

Raadpleeg de hoofdstukken Veiligheid.

12.1 Wat moet u doen als...

Probleem	Mogelijke oorzaak	oplossing
U kunt de oven niet inschakelen of bedienen.	De oven is niet aangesloten op een stopcontact of is niet goed geïnstalleerd.	Controleer of de oven goed is aangesloten op het stopcontact (zie het aansluitdiagram indien beschikbaar).
De oven wordt niet warm.	De oven is uitgeschakeld.	Schakel de oven in.
De oven wordt niet warm.	De klok is niet ingesteld.	Stel de klok in.
De oven wordt niet warm.	De benodigde kookstanden zijn niet ingesteld.	Zorg ervoor dat de instellingen correct zijn.
De oven wordt niet warm.	De automatische uitschakeling is actief.	Raadpleeg 'Automatisch uitschakelen'.
De oven wordt niet warm.	Het kinderslot is geactiveerd.	Raadpleeg 'Het kinderslot gebruiken'.

Probleem	Mogelijke oorzaak	oplossing
De oven wordt niet warm.	De zekering is doorgeslagen.	Controleer of de zekering de oorzaak van de storing is. Als de zekeringen keer op keer doorslaan, neemt u contact op met een erkende installateur.
Het lampje brandt niet.	Het lampje is stuk.	Vervang het lampje.
De bereiding van de gerechten duurt te lang of de gerechten worden te snel gaar.	De temperatuur is te laag of te hoog.	Pas indien nodig de temperatuur aan. Volg het advies in de handleiding op.
Stoom en condens slaan neer op de gerechten en in de ovenruimte.	Het gerecht heeft te lang in de oven gestaan.	Laat gerechten na het bereiden niet langer dan 15 - 20 minuten in de oven staan.
Het display toont een foutcode die niet in deze tabel staat.	Er is een elektrische fout.	<ul style="list-style-type: none"> • Schakel de oven uit via de huiszekering of de veiligheidsschakelaar in de zekeringkast en schakel deze weer in. • Neem contact op met de klantenservice wanneer de foutcode opnieuw wordt weergegeven.

12.2 Onderhoudgegevens

Als u niet zelf het probleem kunt verhelpen, neem dan contact op met uw verkoper of de serviceafdeling.

De contactgegevens van het servicecentrum staan op het typeplaatje.

Het typeplaatje bevindt zich voor aan de binnenkant van het apparaat. Verwijder het typeplaatje niet uit de ovenruimte.

Wij adviseren u om de gegevens hier te noteren:	
Model (MOD.)
Productnummer (PNC)
Serienummer (S.N.)

13. MILIEUBESCHERMING

Recycle de materialen met het symbool . Gooi de verpakking in een geschikte verzamelcontainer om het te recyclen. Help om het milieu en de volksgezondheid te beschermen en recycle het afval van elektrische en

elektronische apparaten. Gooi apparaten gemarkeerd met het symbool  niet weg met het huishoudelijk afval. Breng het product naar het milieustation bij u in de buurt of neem contact op met de gemeente.

www.aeg.com/shop



867 336476-A-522016



AEG